



 slotex

 ΔΟΜΦΟΡΤ

Slotex

- На рынке с 1990 года
- Собственное производство полного цикла,
• одно из лучших в стране
- Европейские стандарты качества
- Регулярно обновляемый ассортимент и улучшающиеся
• потребительские свойства продукции
- Экологические стандарты качества
- Стандарты международной системы менеджмента
качества ISO 9001
- Наш декоративный пластик для своих изделий закупают такие
крупные производители столешниц как: Кедр, Лигрон, Невский,
Ламинат, Скиф, Союз, Троя, Форма и Стиль.

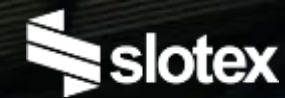

Выставка «Мебель-2022»

Slotex Brand House

Система мебельных материалов

Комплексное предложение для кухонной мебели

elga

Столешница
Столешница SolidTop
Пристенная панель
Фасадное полотно
Бортик SlimC
Бортики SolidC
Кромка
Нержавеющая планка
Герметик

kapso

Столешница
Столешница EntreTop
Пристенная панель
Фасадное полотно
Бортик TwinC
Бортик EntreC
Кромка
Алюминиевая планка
Герметик

Мебельные плиты

duco

Мебельная плита
Кромка

Фасадные полотна

möbius

Фасадное полотно
Кромка

Пристенные панели

arte

Пристенная панель











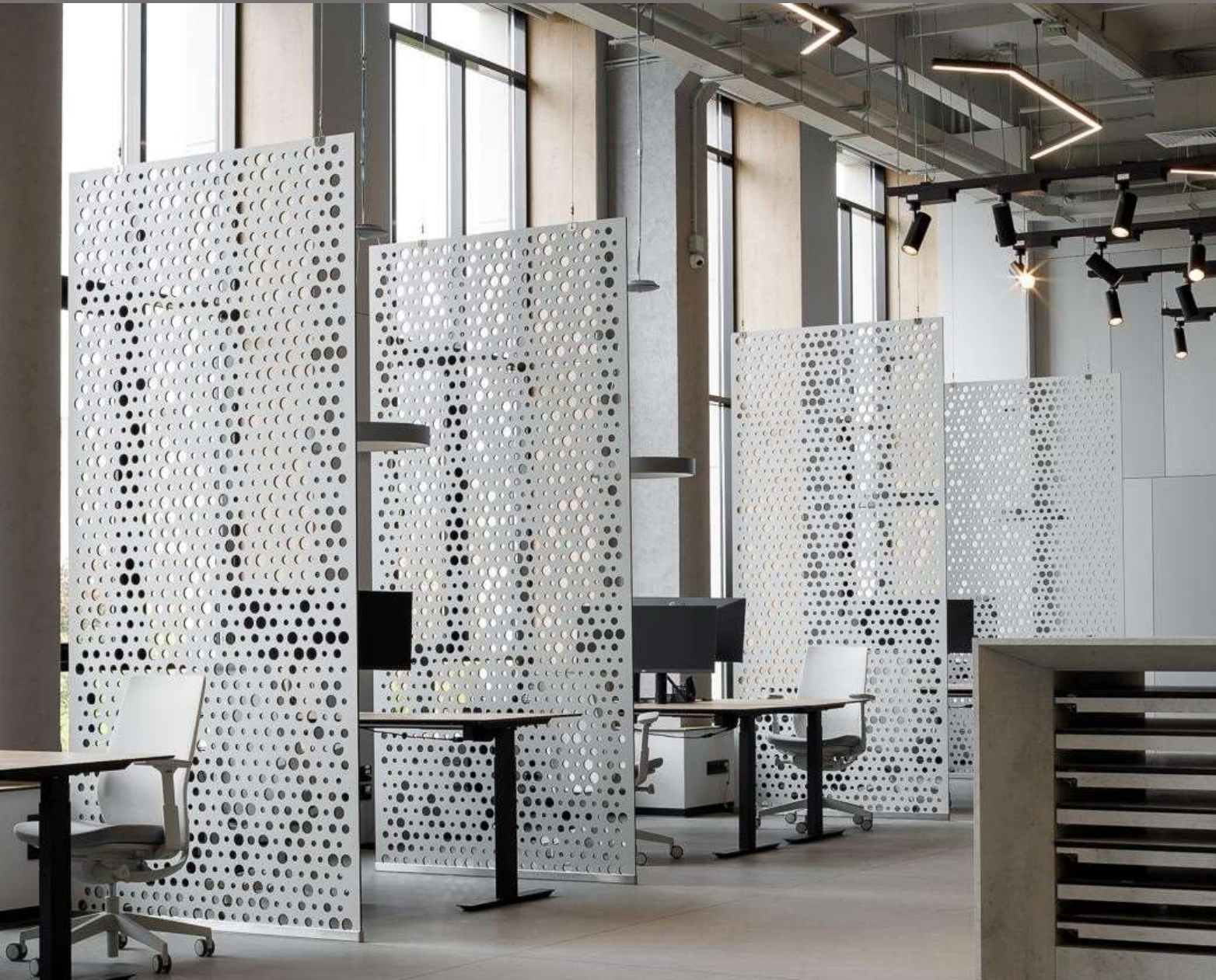



Декоративные плитные материалы



Столешницы



Стеновые панели



Фасадные полотна

Столешница – основа любой кухни

Столешница сегодня должна соответствовать самым строгим требованиям к качеству и потребительским свойствам, потому что именно она подвергается максимальным эксплуатационным нагрузкам.



Типы поверхностей



PF+

HPL с защитным слоем *оверлей*

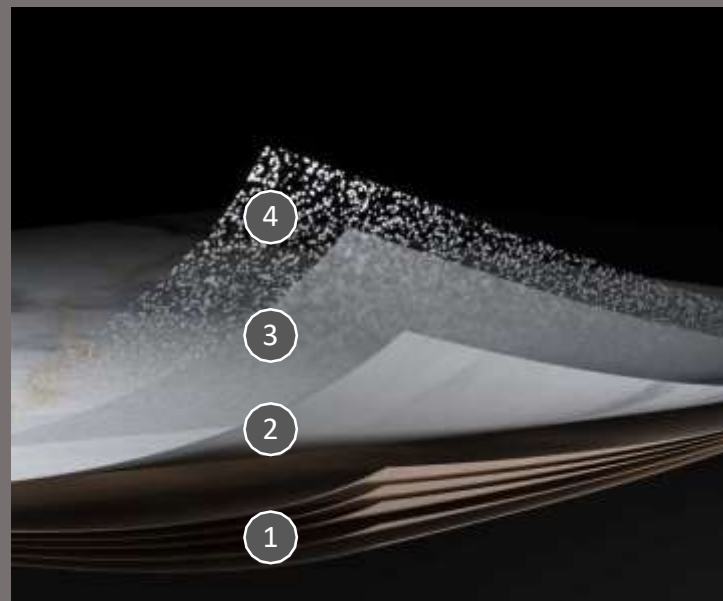

SP

HPL с защитным слоем *оверлей* с *корундом* – *невидимым защитным слоем, повышающим эксплуатационные свойства поверхности*

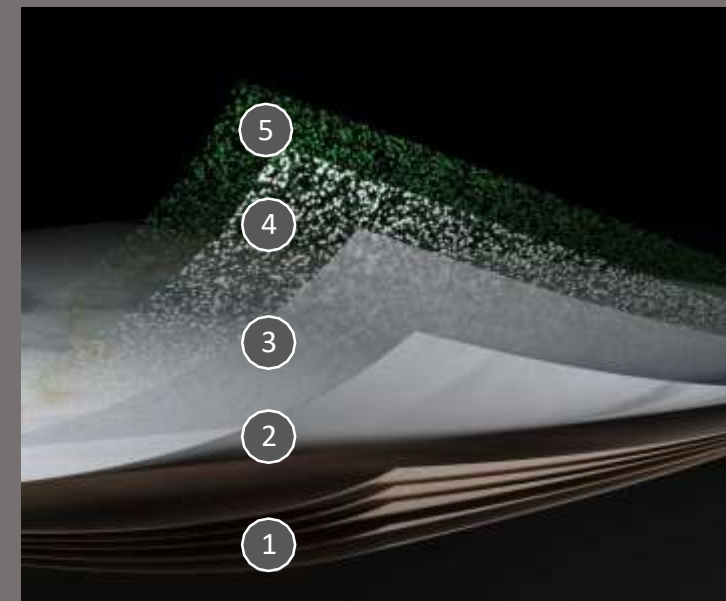

SPab

HPL с защитным слоем *оверлей* с *корундом* и *антибактериальным компонентом*

Оверлей

Оверлей – дополнительный защитный слой, который придаёт декоративной поверхности устойчивость к механическим воздействиям в процессе эксплуатации (изнашивание рисунка покрытия, возникновение царапин).

Столешница с оверлеем:



Выдерживает температуру до 180°C



Устойчива к свету и УФ-лучам



Устойчива к истиранию
и бытовой химии



Продуктовая карта декоративных пластиков Slotex

Износостойкость по стандарту EN438



CPL PF
FP = 140
оборотов



CPL PF+
FP = 140
оборотов



CPL PF+
FP = 530
оборотов



CPL SP
FP = 530
оборотов



CPL SP
FP = 1000
оборотов

Корунд

Корунд – синтетический минерал по свойствам аналогичный алмазу.

Избыточная абразивная стойкость таких столешниц по своим физико-механическим свойствам приравнивает их к напольным покрытиям.

Столешницы с таким покрытием практически неуязвимы для царапин или потертостей.



Продуктовая карта декоративных пластиков Slotex

Износостойкость по стандарту EN438



CPL PF
FP = 140
оборотов



CPL PF+
FP = 140
оборотов



CPL PF+
FP = 530
оборотов

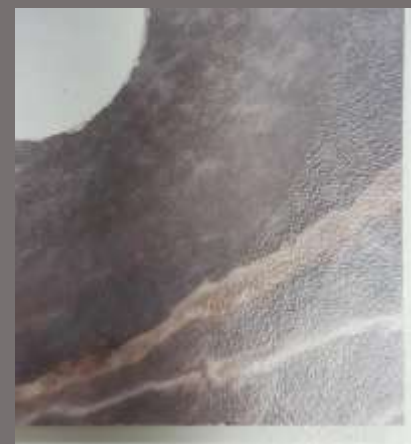

CPL SP
FP = 530
оборотов



CPL SP
FP = 1000
оборотов

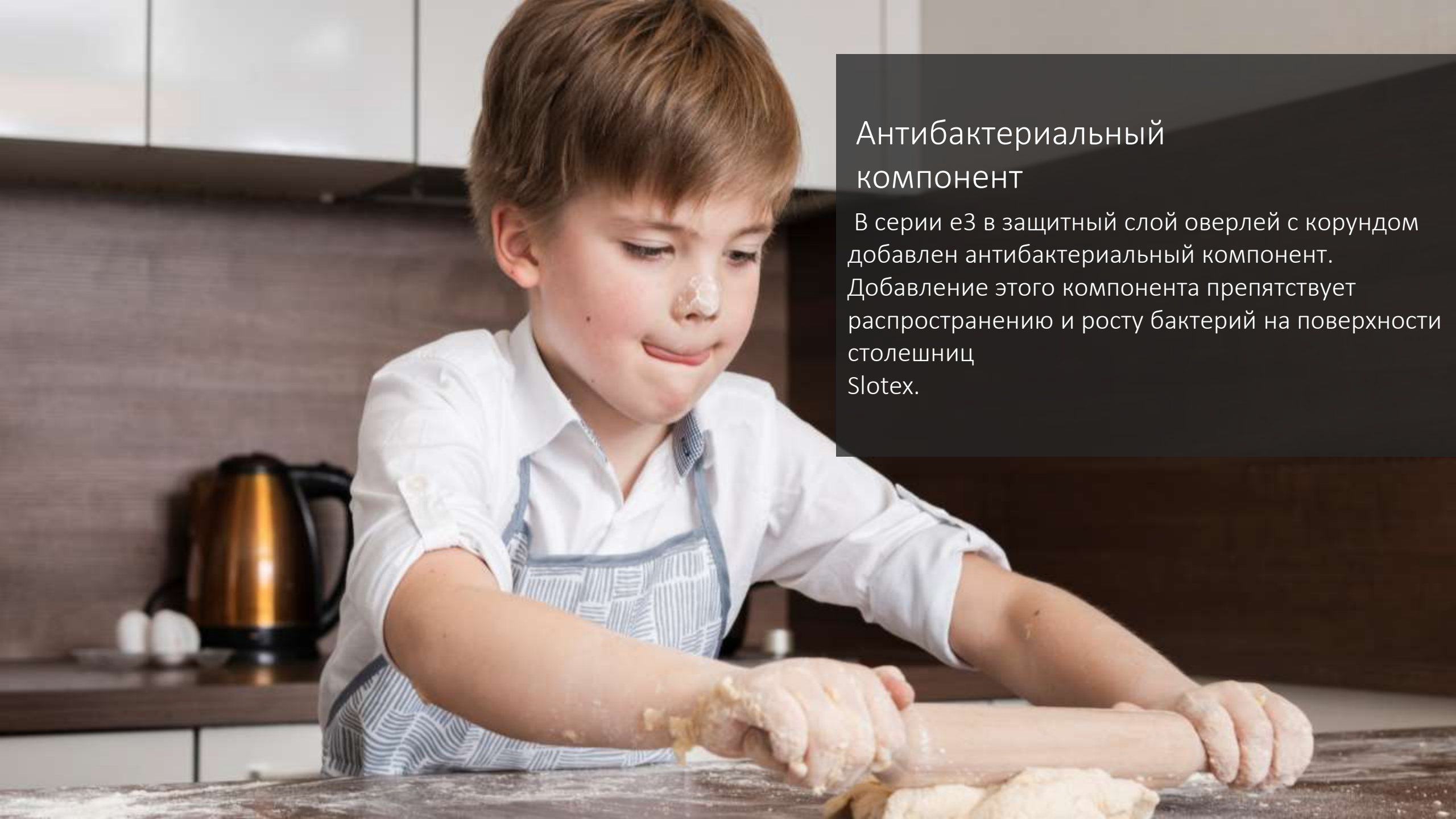

Антибактериальный компонент

В серии e3 в защитный слой оверлей с корундом добавлен антибактериальный компонент. Добавление этого компонента препятствует распространению и росту бактерий на поверхности столешниц Slotex.

Премиальный внешний вид



Постформинг R5



Постформинг R9





DUO-X — декор с двух сторон



Состав столешницы

1

2

3

5

6

4

- 1 — декоративный пластик HPL
- 2 — ПУР-клей
- 3 — влагостойкая плита-основа ДСП
- 4 — бэкинг HPL
- 5 — укрепляющая планка на торце
- 6 — кромка ABS



Создавая авторские декоры



Декор 8102/Ar Patagonia [патагония]

Slotex для дизайнеров



Создавая авторские декоры



Slotex company production

История одного декора





 slotex

2349/Pt Bernini Marble



8083/Pt Grey Azul



 slotex

8110/Pt Azurita white

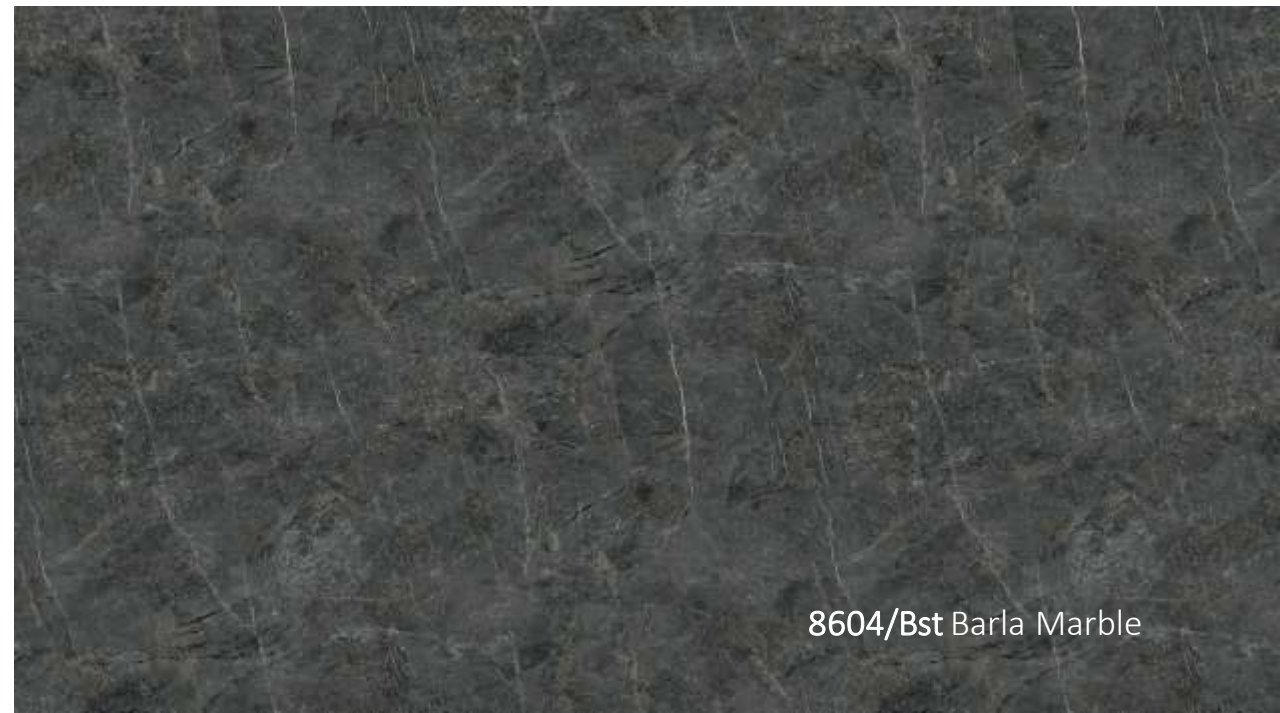

8604/Bst Barla Marble

Цифровые декоры в рапоре 4200 мм



8080 Patagonia Azulado



8083 Grey Azul



8054 White Onyx



8055 Brazilian Marble

Градиентные декоры

Обращаем Ваше внимание на то, что в проектах со стыковкой двух и более изделий, при выборе декора на любую плитную продукцию необходимо учитывать особенности декора. Цифровые декоры коллекции Slotex создавались максимально близкими к натуральным материалам и некоторые из них имеют сильный контраст в рисунке и оттенке по всей площади изделия. Данные декоры эффектно смотрятся на линейных кухнях, а при их использовании на угловых кухнях могут возникать резкие контрасты в местах стыковок столешниц или стеновых панелей.

Справа представлен пример градиентного декора с контрастным рисунком и результат стыковки двух изделий в данном декоре.

Полноформатное изображение декора



Стыковка изделий



Градиентные декоры из коллекции Slotex:

e1	8099/Bst	Quartzite	e2	8113/R	Black Quartzite
e1	8108/R	Grigio Quartzite	e2	8125/Pt	Phantom marble
e1	8110/Pt	Azurita white	e2	8126/Pt	Phantom marble dark
e1	8128/Pt	Mystic light	e2	8127/Pt	Quartzite Michelangelo
e1	8129/Pt	Mystic grey	e2	8607/6	Tarsus Onyx
e1	8130/6	Breccia Capraia	e3	8055/SL	Brazilian Marble
e2	8097/Pt	Invisible Marble	к3	8252/S	Mysterious Calacatta
e2	8098/Pt	Marble Lilac	к3	8253/Pt	Marble Astana
e2	8101/Pt	Calacatta Borghini	к3	8254/S	Marmo Avorio
e2	8107/Pt	Electric Quartzite			

На сайте данные декоры отмечены следующей инфографикой:



Градиентный декор ⓘ

Просим учитывать данную информацию при формировании заказов, которые будут монтироваться на объекте из нескольких изделий в одном декоре.

elGQd

KapsO

Продукция категории elga

Изделия:

- Столешница (1)
- Столешница SolidTop (2)
- Пристенная панель (3)
- Фасадное полотно (4)

Аксессуары:

- Бортик SlimC
- Бортик SolidC (5)
- Кромка (6)
- Нержавеющая планка
- Герметик



e¹

Авторские декоры дизайн-студии Slotex в классическом исполнении с повышенной износостойкостью.



декоры дизайн-студии Slotex



бекинг — HPL для дополнительной защиты столешниц от влаги



поверхность с оверлеем во всех изделиях



влагостойкая плита-основа в столешницах

8604/Bst Barla Marble

elga
by slotex



e²

Трендовые авторские декоры с улучшенными эксплуатационными свойствами, созданные дизайн-студией Slotex.



трендовые декоры дизайн-студии Slotex



бекинг — HPL для дополнительной защиты столешниц от влаги



поверхность с оверлеем и корундом во всех изделиях



влагостойкая плита-основа в столешницах

e|GO
by slotex

8373/Cn Belton Oak

8111 /Pt Azurita black



eigo
by slotex

8091/BW Grey cracked Oak



eigo
by slotex

e³

Премиальные декоры дизайн-студии Slotex, позволяющие создать стильные интерьерные композиции и обеспечить гигиеничность в эксплуатации для здоровья самых близких.



премиальные декоры дизайн-студии Slotex



бекинг — HPL для дополнительной защиты столешниц от влаги



поверхность с оверлеем и корундом во всех изделиях



антибактериальное покрытие



влагостойкая плита-основа в столешницах

Декоры в раппорте до 4200 мм





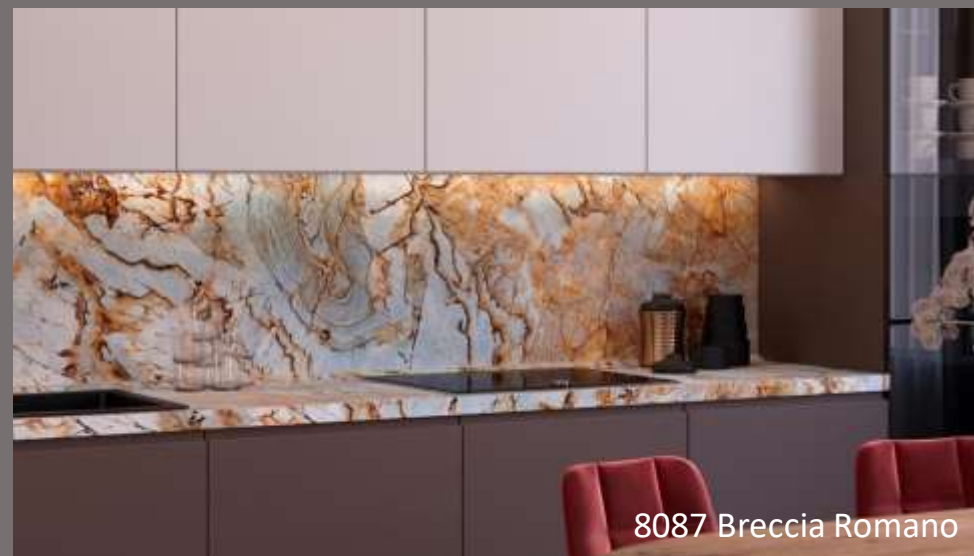

8087 Breccia Romano

8071 /RW Grey Rustic Wood



8129/Pt Mystic grey



elga
by slotex

8116 / 7 Fancy Oak



elga
by slotex

8075 Grunge



eigo
by slotex



8077 Fort Rock



8055 / SI Brazilian Marble

1. ЛЮБИТЬ
ДРУЗЬЯ
ДРУЗЬЯ

ПРАВДА

*** ** *

3. ДЕЛАТЬ ТО,
ЧТО ЛЮБИШЬ

8. МНОГО
СМЕЯТЬСЯ

А ТРУДНО

11. ВЕРИТЬ
В СЕБЯ

12. ДАРИТЬ
ОБЪЯТИЯ И
ПОЦЕЛУИ

15. СДЕРЖИВАТЬ
ОБЕЩАНИЯ

eiga
by slotex



Столешницы

Длина x ширина, мм	Толщина, мм
4200 x 600 / 800 / 1200	40
3000 x 600 / 800 / 1200	40
1500 x 1200	40

Столешницы SolidTop

Длина x ширина, мм	Толщина, мм
3050 x 1320 / 650	12

Пристенные панели

Длина x ширина, мм	Толщина, мм
4200 x 1215 / 600	10
3000 x 1215 / 600	4,5 / 10

Фасадные полотна

Длина x ширина, мм	Толщина, мм
3000 x 1215	18



Состав столешницы kapsos

- 1 — HPL с защитным слоем оверлей
- 2 — влагостойкая плита-основа ДСП
- 3 — финиш-пленка
- 4 — каплесборник

Продукция категории kapso

kapso
by slotex

3

4

5

1

2

Изделия:

- Столешница (1)
- Столешница EntreTop (2)
- Пристенная панель (3)
- Фасадное полотно (4)

NEW! 8371/Cn Tacoma Oak

k¹

Комбинация популярных декоров в тиснении S (кристалл). Декоры имеют различные структуры: дерева, камня и штукатурки.



декоры-бестселлеры



каплесборник и финиш-пленка
на обратной стороне столешниц



поверхность с оверлеем во всех изделиях



влагостойкая плита-основа в столешницах



классическое тиснение S (кристалл)



k²

Трендовые декоры в сочетании с актуальной коллекцией тиснений Slotex. Ценность серии усиливают тщательно подобранные текстуры каррарского мрамора, традиционного дуба и итальянской брекчии.



трендовые декоры-бестселлеры



каплесборник и финиш-пленка на обратной стороне столешниц



поверхность с оверлеем во всех изделиях



влагостойкая плита-основа в столешницах



коллекция тиснений Slotex



2238/Pt Breccia light

k²

Трендовые декоры в сочетании с актуальной коллекцией тиснений Slotex. Ценность серии усиливают тщательно подобранные текстуры каррарского мрамора, традиционного дуба и итальянской брекчии.



трендовые декоры-бестселлеры



каплесборник и финиш-пленка на обратной стороне столешниц



поверхность с оверлеем во всех изделиях



влагостойкая плита-основа в столешницах



коллекция тиснений Slotex

kapsa
by slotex

3851 Canadian Oak

kapsol
by slotex

2324/Bst Pattaya



kapso[®]
by slotex

3851/C Canadian Oak



k³

эффектные декоры дизайн-студии Slotex для создания яркой индивидуальности в интерьере в сочетании со всей линейкой тиснений Slotex. Реплики на натуральные каменные слэбы, венецианское терраццо и экзотические древесные породы.



декоры дизайн-студии Slotex



каплесборник и финиш-пленка на обратной стороне столешниц



поверхность с оверлеем во всех изделиях



влагостойкая плита-основа в столешницах



коллекция тиснений Slotex

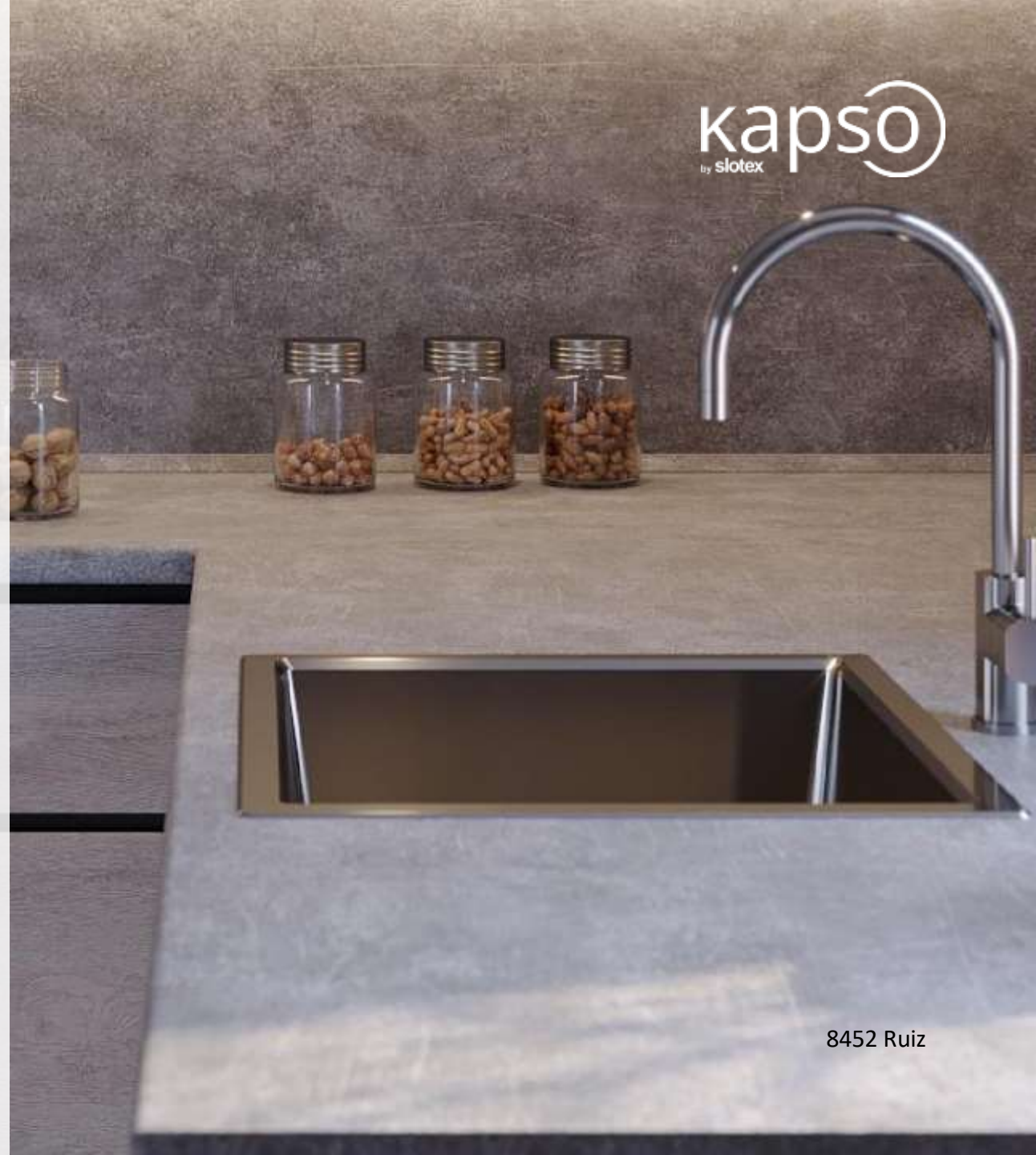

kapso
by slotex

7405/6 Calacatta Marble



kapso
by slotex

8256/S Venus



Столешницы

	k ¹	k ²	k ³
Декоры-бестселлеры	+	+	-
Авторские декоры Slotex	-	-	+
Коллекция тиснений Slotex	S (кристалл)	+	+
Бекинг финиш-плёнка и каплесборник	+	+	+
Влагостойкая плита-основа ДСП	+	+	+
PF+*	+	+	+
Постформинг	+	+	+

*PF+ — поверхность с защитным слоем оверлей

2.5 kapsol | продукция категории

Бортики TwinC

Бортики TwinC для стильной защиты столешницы и стеновой панели от влаги и загрязнений

	k ¹	k ²	k ³
Декоры-бестселлеры	+	+	-
Авторские декоры Slotex	-	-	+
Классическая форма	+	+	+



2.8 kapso | продукция категории

Алюминиевые планки

Планки для столешниц 40 мм:

- Торцевая R5 универсальная
- Угловая R5 универсальная
- Т-образная R5

- Торцевая R3 универсальная
- Угловая R3 универсальная
- Т-образная R3

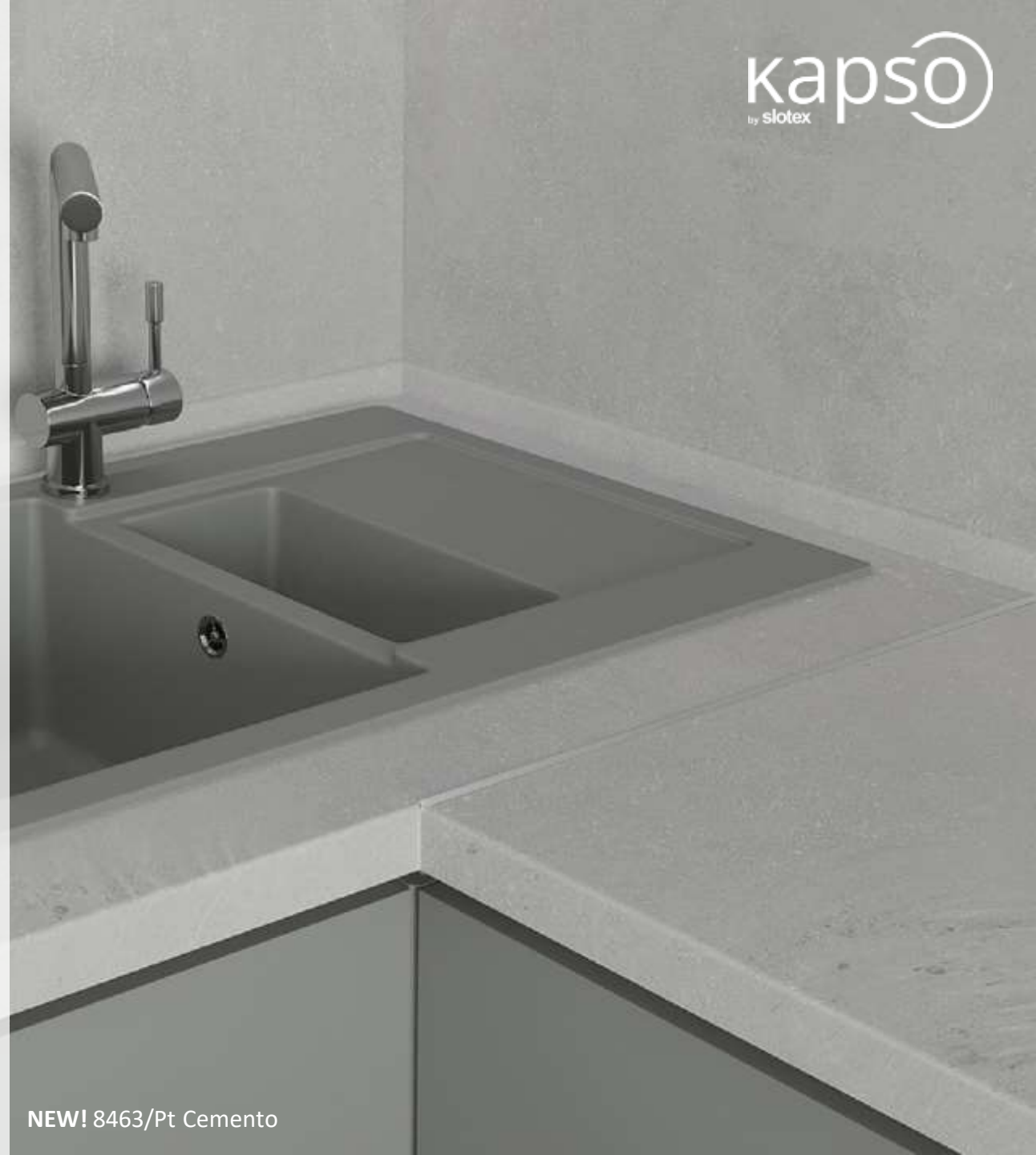

Типоразмеры

Столешницы

Длина x ширина, мм	Толщина, мм
4200 x 600	40
3000 x 600	40

Пристенные панели

Длина x ширина, мм	Толщина, мм
4200 x 600	10
3000 x 600	4,5 / 10

Столешницы EntreTop

Длина x ширина, мм	Толщина, мм
3050 x 1320 / 650	12





Фасадные полотна

Длина x ширина, мм	Толщина, мм
3000 x 1215	18

2.9 kapso | продукция категории

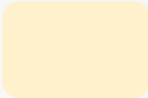

Герметик цветной Joint Seal

-  Белый 9033
-  Кремовый 9001
-  Серый 7040
-  Коричневый 8025
-  Черный 9011



Столешницы SolidTop

Столешница SolidTop представляет собой HPL-Compact – самонесущий декоративный бумажно-слоистый пластик повышенной толщины

Оверлей

Декоративный слой

Пакет крафт-бумаг

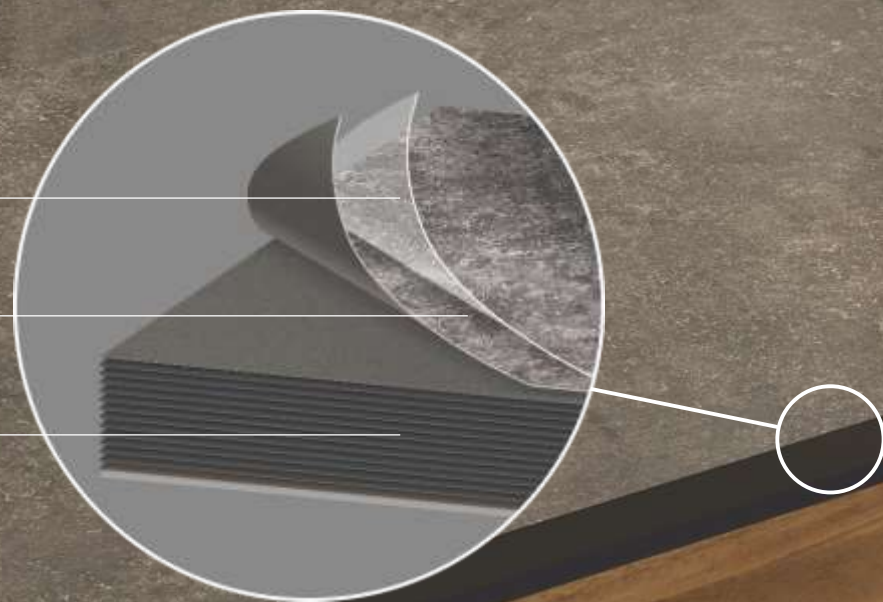

Что такое HPL Slotex?



4

3

2

1

2

3

4

- 1 – Пакет крафт-бумаг
- 2 – Декоративный слой
- 3 – Оверлей
- 4 – Корунд

Обработки торца плиты SolidCompact

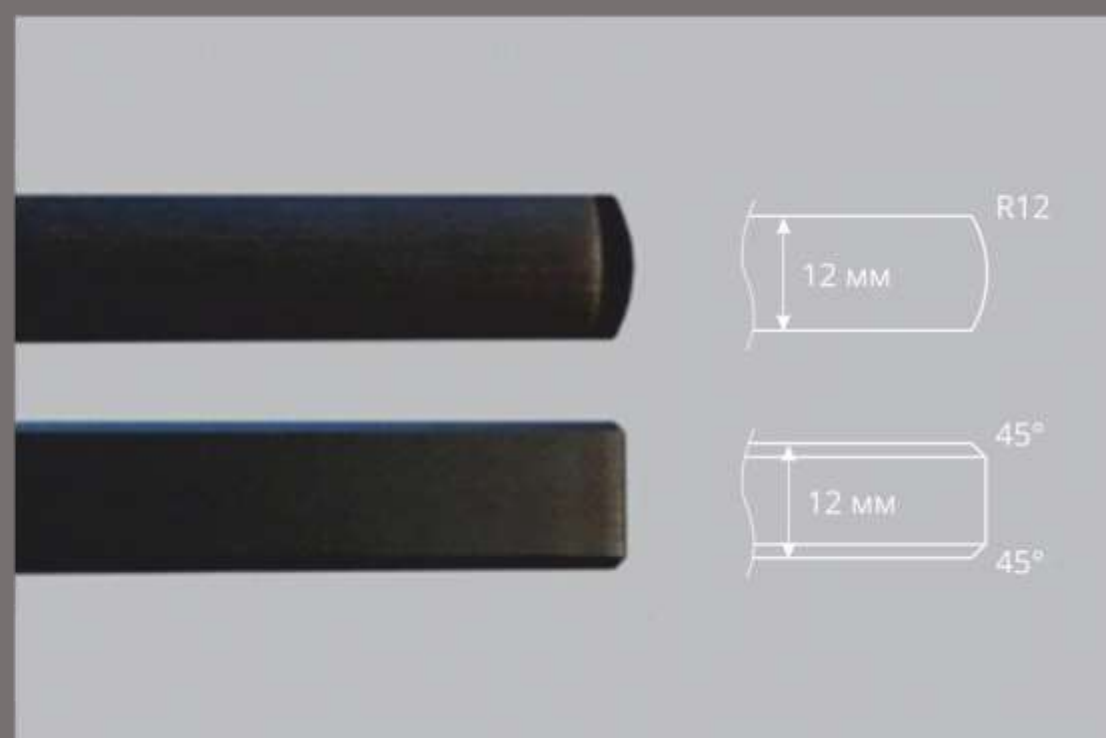
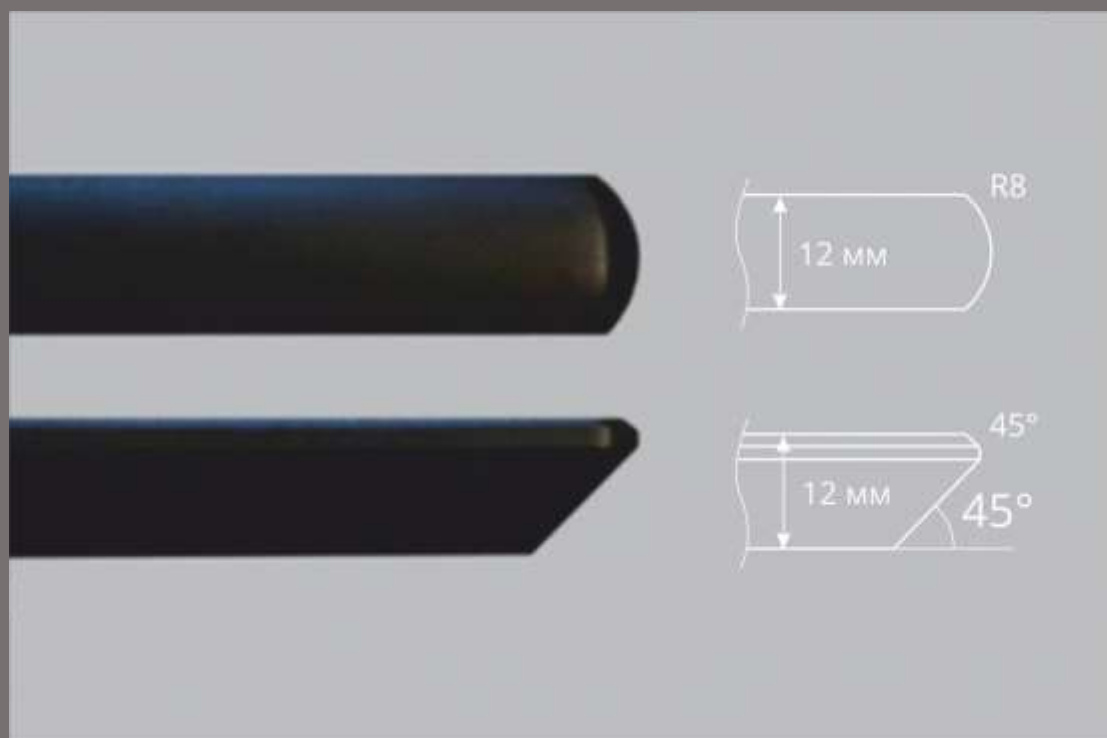

Соединение столешниц SolidTop



Еврозапил

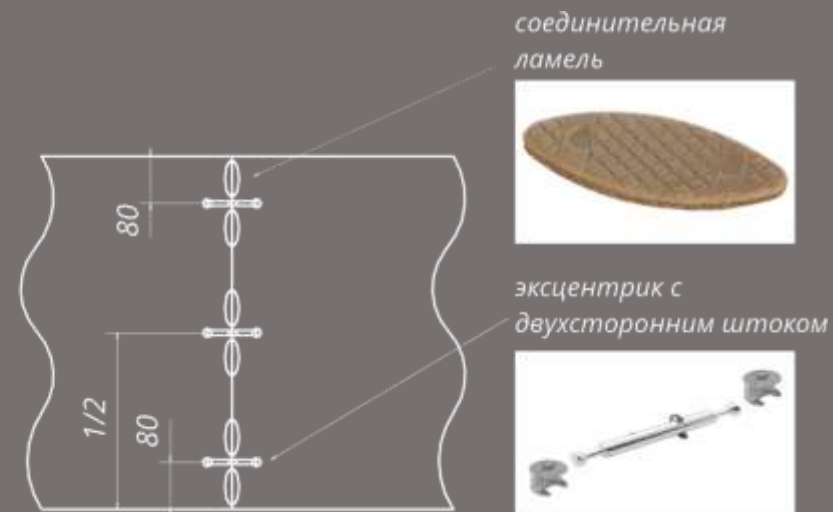
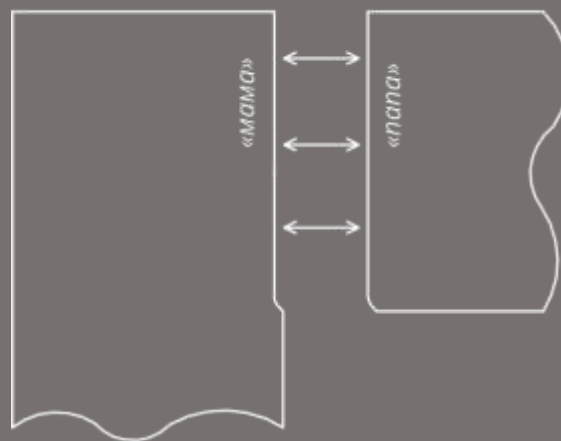

1. Монтаж SolidTop. Крепление к корпусу кухни

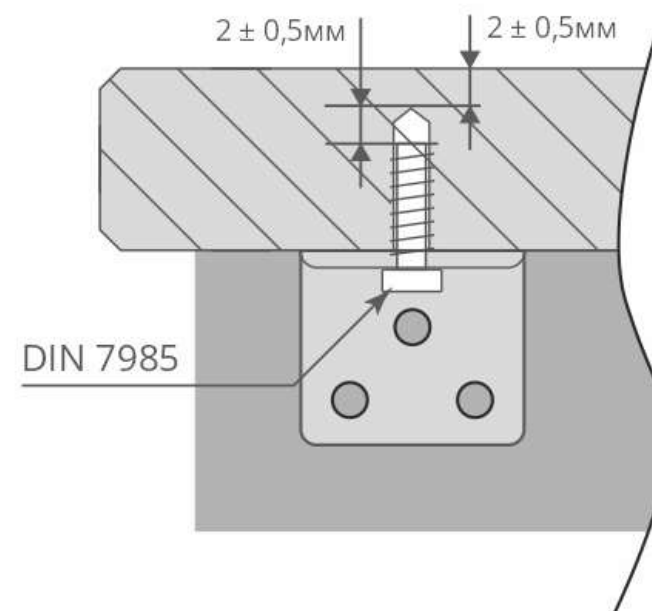
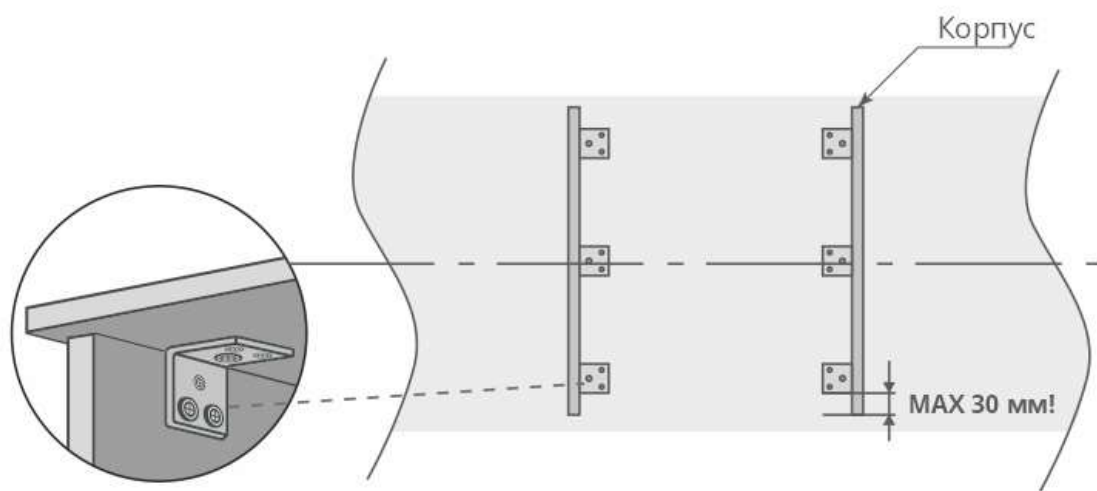

Монтаж мойки на столешнице SolidTop



Настольный



В один уровень



Подстольный

2. Монтаж SolidTop. Монтаж столешницы

1. Крепление мойки на столешницу (накладная мойка).

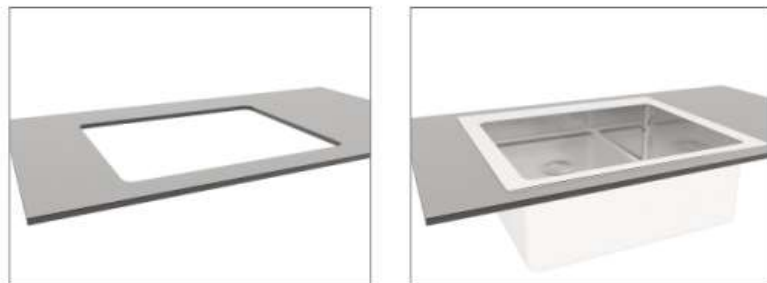

2. Крепление мойки в один уровень со столешницей.



3. Крепление мойки под столешницей.



В Solid фрезеруется 1/4 по толщине канта мойки.

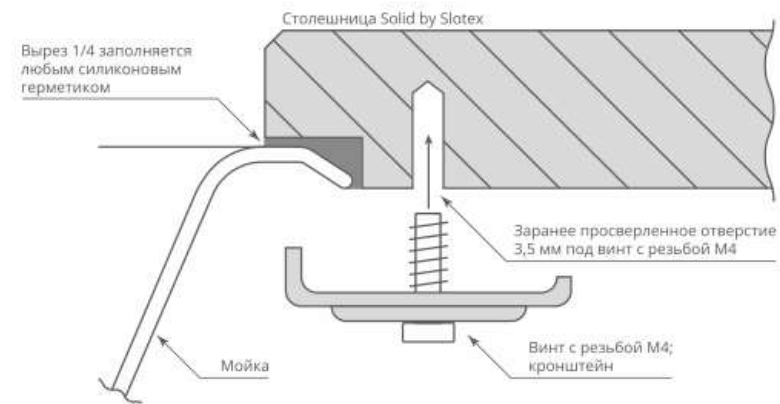

3. Монтаж SolidTop. Распил

Рекомендуемое оборудование:



Пылеудаляющий аппарат
CLEANTEC CTH 48 E / a



Аккумуляторная погружная пила
TSC 55 5,2 KEBI-Plus/XL-FS



Вертикальный фрезер
OF 1499 EBQ-Plus + Box-OF-S



Модульный кромочный фрезер
MFK 700 EQ-Set

*Углы необходимо скруглять во избежание трещин.
Если необходим угол без скруглений — необходимо сделать
составную конструкцию из нескольких деталей.*

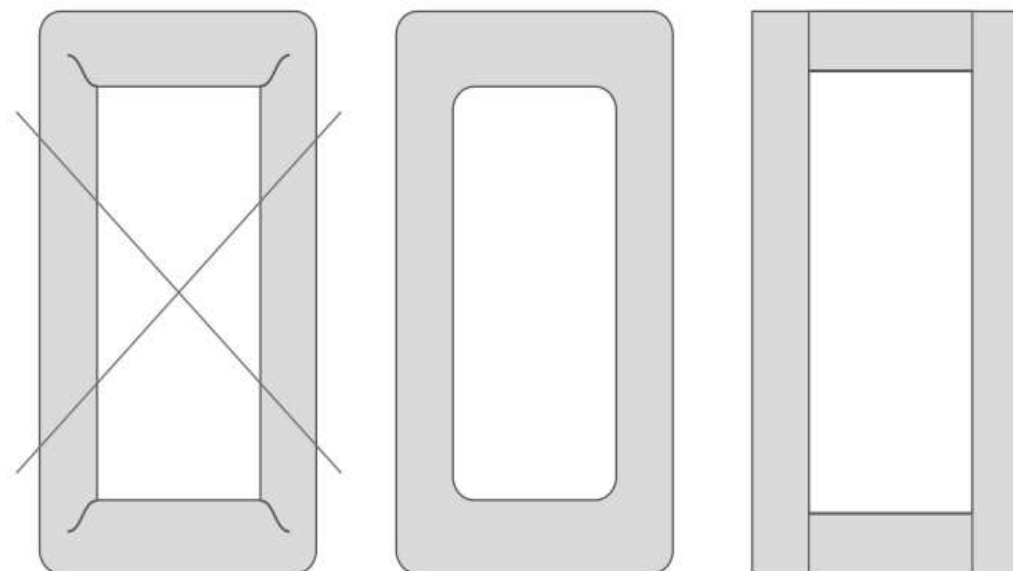

Плита Solid Compact в кухонном пространстве



- Столешницы, плинтусы
- Фасады
- Подоконники
- Перегородки для зонирования пространства

Перегородки HPL-Компакт

slotex



Мебель для школ и детских садов HPL-Compart











Уличная мебель HPL-Compact

 slotex



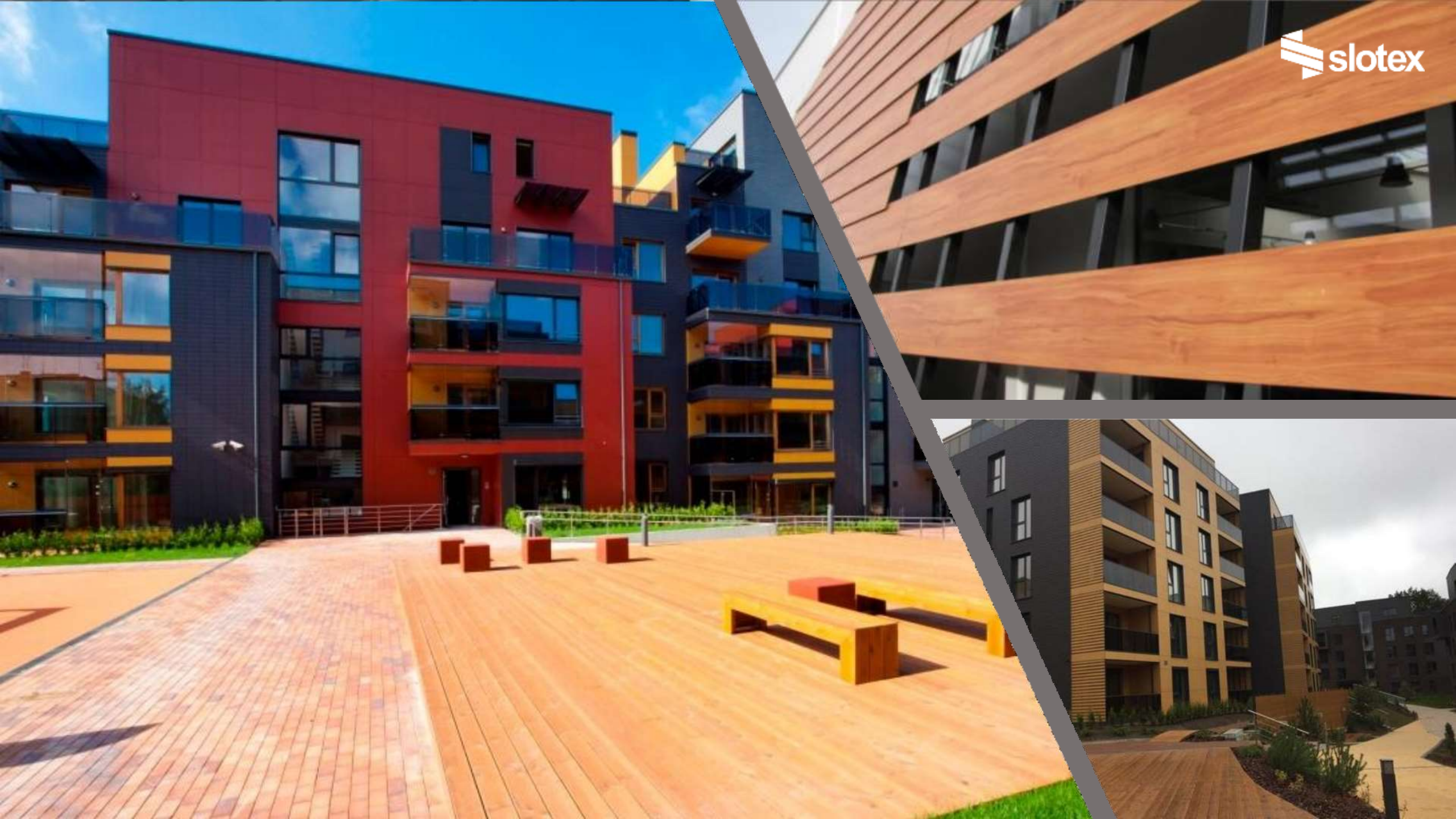

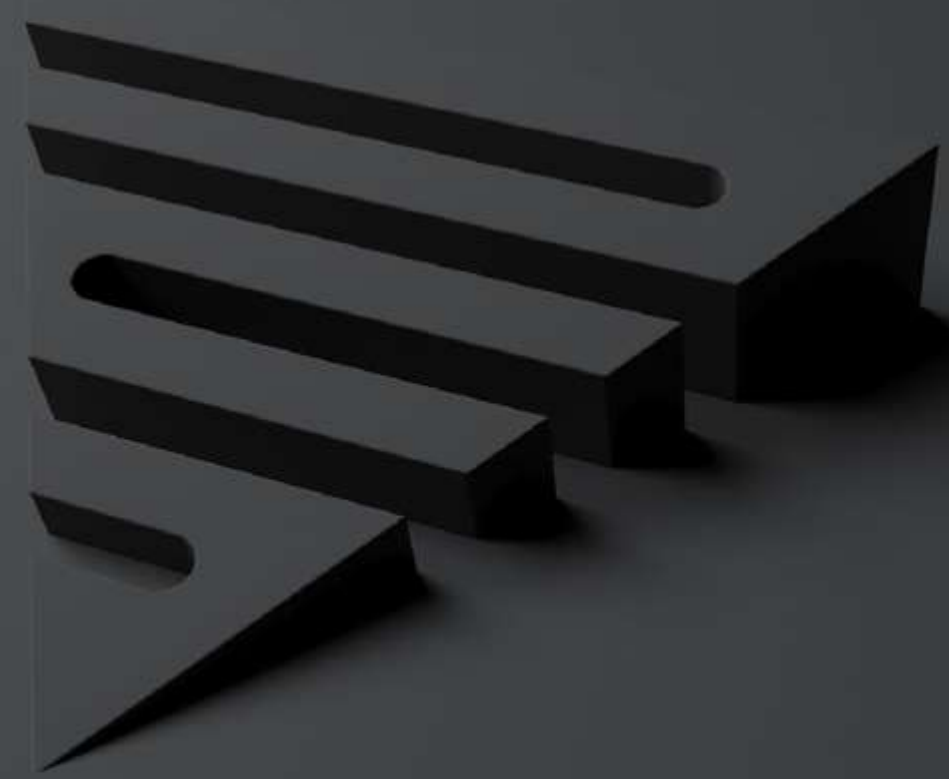

duco

Мебельные плиты
современный ударопрочный
материал с углублённой
текстурой, созданный по
технологии PowerSoft¹

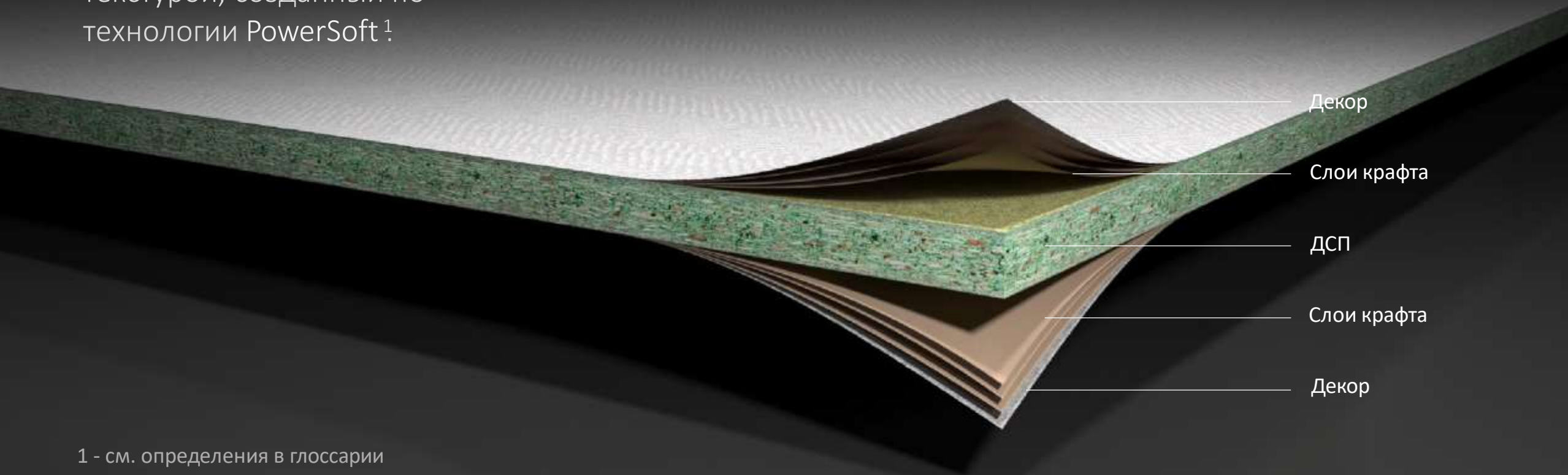

¹ - см. определения в глоссарии

Мягкие, рельефные структуры поверхности HyggeTouch² дают возможность ощутить тепло и тактильный комфорт.

2 - см. определения в глоссарии

Декор 8724/Tw Abington [абингтон]

Особенности коллекции duco



авторские декоры дизайн-студии Slotex



поверхность HyggeTouch



технология PowerSoft



доступность широкого ряда толщин



кромка в идеальном сочетании
с коллекцией DUCO



складская программа плитных
и кромочных материалов

Декор 8721/Ur Antique Copper [медь антик]

Выразительность через дизайн

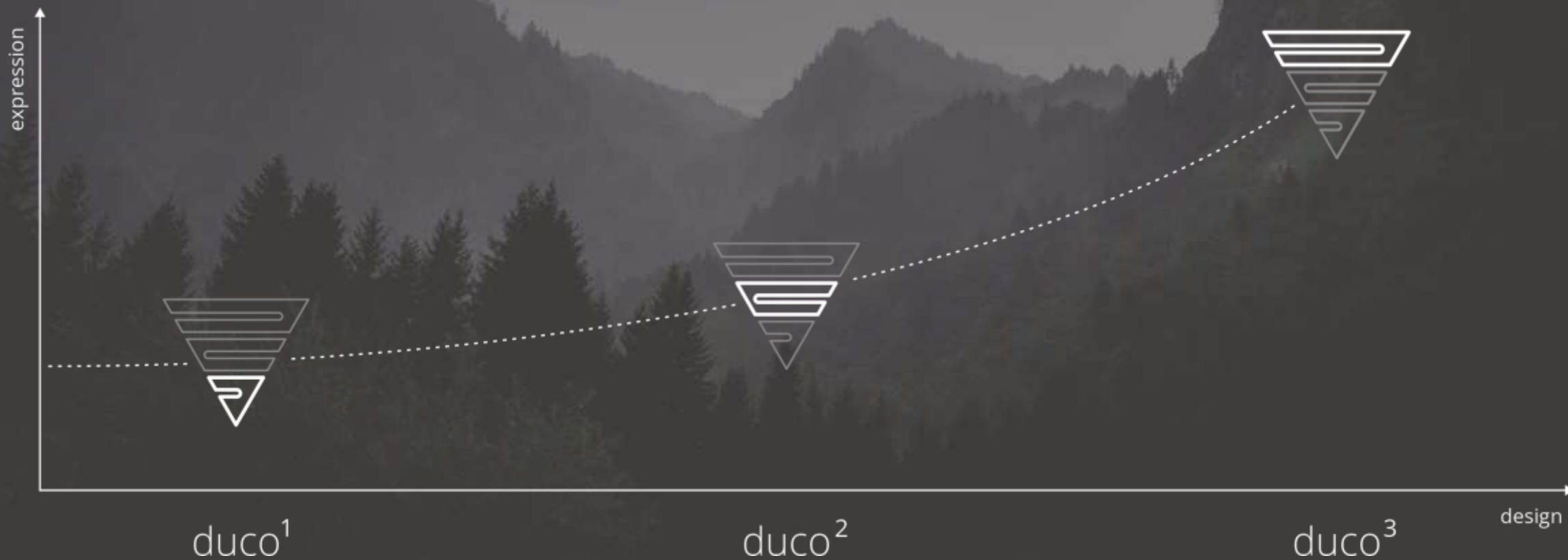



1061/Ar Sherwood
[шервуд]



1061/Ar Sherwood
[шервуд]



1061/St Mineral
[минерал]



0651/Ar Bergen
[берген]

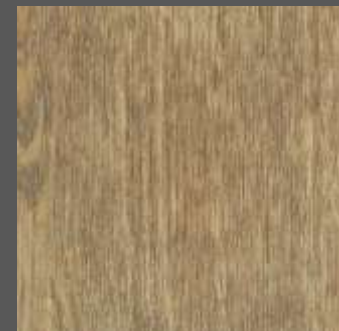

7249/Ar Nevada Oak
[дуб невада]



7141/Ar Sawbury Oak light
[дуб соуברי светлый]



7144/Ar Sawbury Oak grey
[дуб соуברי серый]



HyggeTouch

Тепло и тактильный уют
многослойное покрытие с глубиной структуры



технология PowerSoft



авторские декоры дизайн-студии Slotex

Декор 0651/Ar Bergen [берген]



8706/St Biscotto
[бискотто]



8711/Vc Venato
[венато]



8711/Vc Venato
[венато]

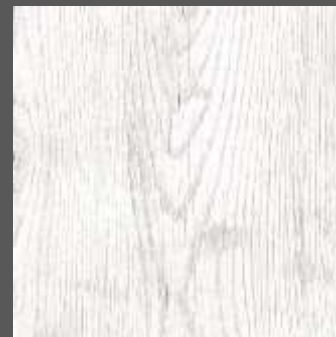

8719/Ar Pino Bianco
[пино бианко]



1020/Ur Gemstone
[джермстоун]

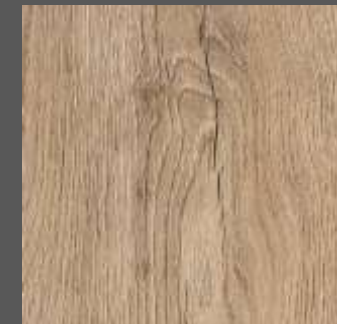

8716/Ar Chester Oak
[дуб честер]



8716/Ar Chester Oak
[дуб честер]

AddSafe

Дополнительный антибактериальный эффект
99,9% бактерий уничтожаются в течение 6 часов

HyggeTouch



поверхность HyggeTouch



технология PowerSoft



авторские декоры дизайн-студии Slotex

Декор 8710/Вс Veneto light [бенато светлый]



8721/Ur Antique
Corper [медь антик]



8709/St Matrix
[матрикс]

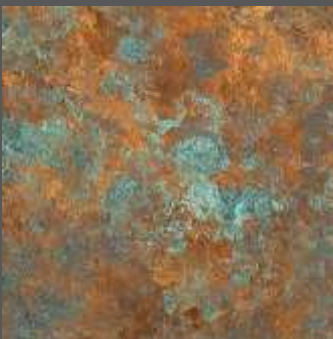

8721/Ur Antique
Corper [медь антик]



8709/St Matrix
[матрикс]



8727/Ar Marseille
[марсель]

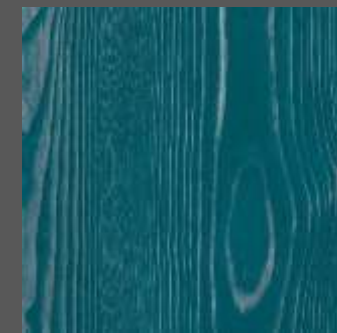

8715/Ar Ocean Pine
[сосна океан]



8715/Ar Ocean Pine
[сосна океан]

RGlass

Устойчивость к образованию царапин

AddSafe

HyggeTouch



WetFree



AddSafe



поверхность HyggeTouch



технология PowerSoft



авторские декоры дизайн-студии Slotex

Плита WetFree

Декор 8715/Ar Ocean Pine [сосна океан]

Ванные комнаты



duco
by slotex



1 - 8721/Ur Antique Copper [медь антик]



Декоры:
1 - 8707/ Ur Riverstone [риверстоун]
2 - 8725/Tw Harris [харрис]



 **duco**
by slotex

1 - Декор 8715/Ar Ocean Pine [сосна океан]

Кромочные материалы duco



декор кромки дизайн-студии Slotex



идеальное сочетание ABS кромки с текстурой и декором



простота обработки



поставка минимальных партий

Декор 8716/Ar Chester Oak [дуб честер]

Складская программа

	duco ¹	duco ²	duco ³
Программа декоров	10	16	17
DUO-Z	+	+	+
Толщина	18 мм	18 мм	18 мм
Под заказ			
DUO-X	+	+	+
Толщина	10, 22 мм	10, 22 мм	10, 22 мм

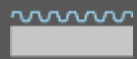

DUO-Z - обратная сторона изделия выполнена в цвет лицевой с тиснением Сb [базовый кристалл]

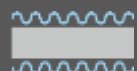

DUO-X - обратная сторона изделия полностью идентична лицевой. По вопросу заказа изделий DUO-X узнавайте у вашего менеджера.



8715/Ar Ocean Pine [сосна океан]

duco для частных пространств

- Кухни
- Гостиные
- Гардеробные
- Ванные комнаты
- Спальни
- Детские комнаты
- Лоджии

1

Декоры:
1- 8706/St Biscotto
[бискотто]
2- 8727/Ar Marseille
[марсель]

2

duco для коммерческих пространств

- Коворкинги
- HoReCa
- Офисы
- Рабочие кабинеты
- Шоу-румы
- Штаб-квартиры



Декор:
1 - 8716/Ar Chester Oak [дуб честер]



Декоры:

1 - 8712/Вс Bamboo Fabric [бамбук фабрик]

2 - 8716/Ar Chester Oak [дуб честер]



1 - Декор 8707/ Ur Riverstone [риверстоун]

duco для общественных пространств

- Бизнес центры
- Апартаменты
- Spa & Wellness центры
- Торговые центры
- Вокзалы
- Аэропорты
- Медицинские клиники



Декоры:

1 - 8716/Ar Chester Oak [дуб честер]

2 - 8703/St Rockstone [рокстоун]

3 - 8715/Ar Ocean Pine [сосна океан]

1

1 - 8708 Rockstone light [рокстоун светлый]



 **duco**
by slotex

1 - 8703 Rockstone [рокстоун]
2 - 8715/Ar Ocean Pine [сосна океан]



1 - 1020/Ar Legno Scuro]
2 - 8727/Ar Marseille [марсель]

Малые формы

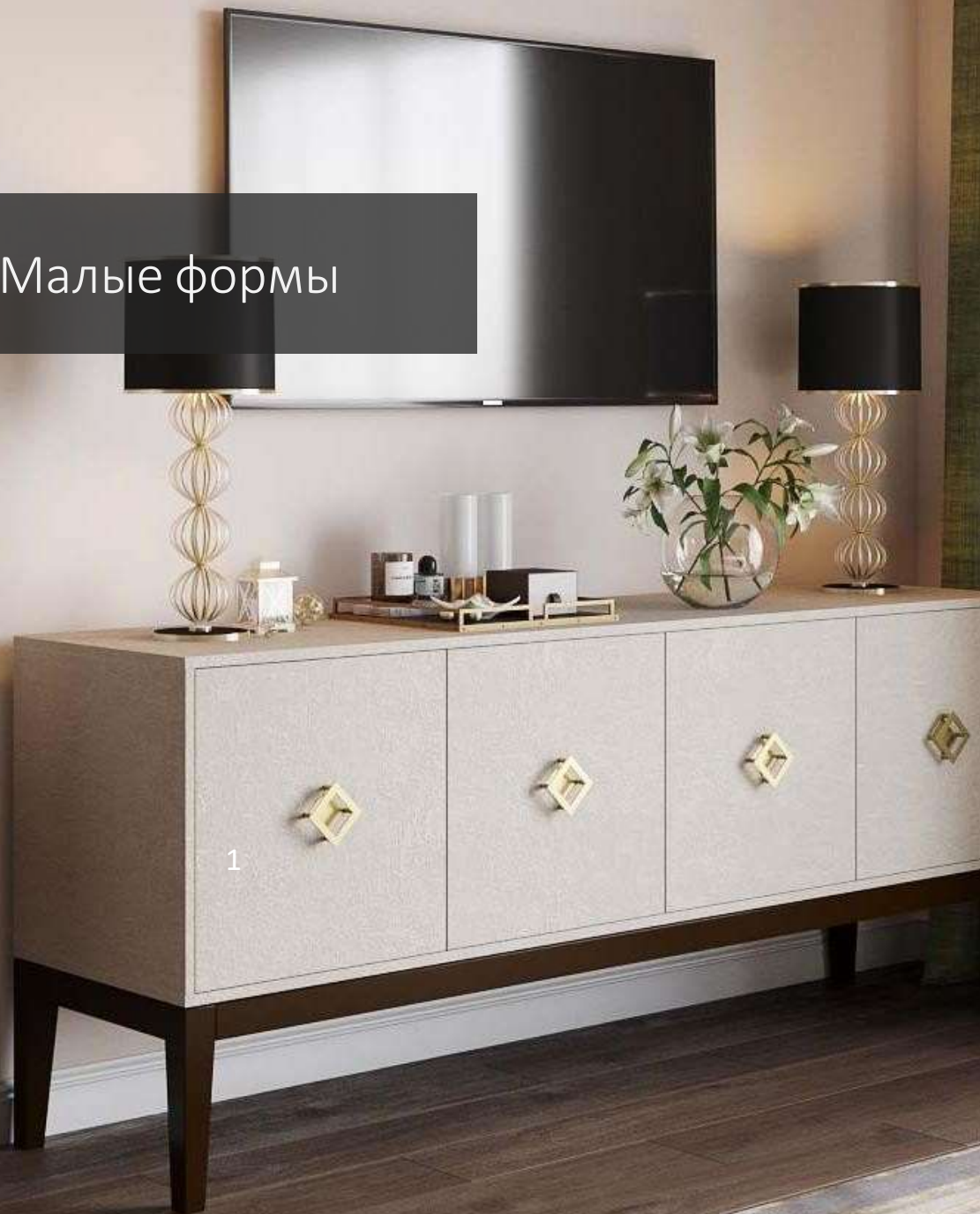

1

 **duco**
by slotex

2 – 8723/Bc Elain



2

Лоджии

1

1 - 8727/Ar Marseille [марсель]

2

2 - 8725/Tw Harris [харрис]

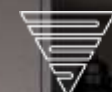
 duco
by SIO



Загадки дизайна





Табурет Там Там, Magis. 2002. Пластик.





*Чайник Corvus Corax. 1982. Керамика,
покрытая глазурью.*





Кровать Tawaraya Ring by Masanori Umeda.1981





Блюдо для фруктов.1982





Этторе Соттсасс. Книжный шкаф. 1981

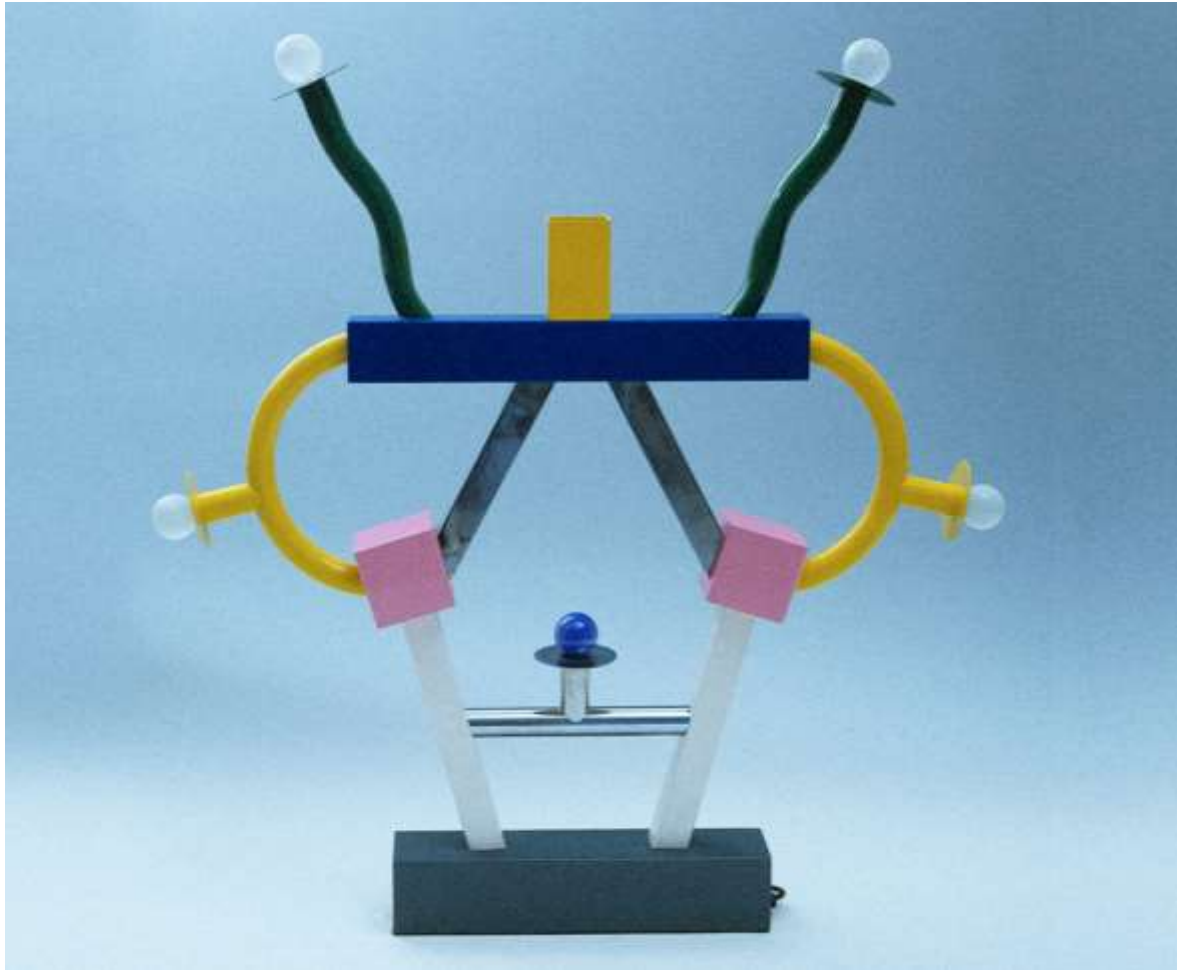



Этторе Соттсасс. Лампа Ashok.1982





Соковыжималка Juicy Salif. Филипп Старк. 1990





Открывашка Can Can. Стефано Джованни.2001





Этторе Соттсасс. Лампа Tahiti.1981





Керамическая ваза. Масанори Умеда.1983



195279, Россия, Санкт-Петербург,
Индустриальный пр., 64
Тел.: +7 (812) 333 4477
info@slotex.ru
slotex.ru